



РУКОВОДСТВО

ЭКСПЛУАТАЦИЯ, ОБСЛУЖИВАНИЕ

# ORLAUF MIRAGE



Массажное кресло

**Актуальная версия  
инструкции**



## СОДЕРЖАНИЕ

<b>1. Меры безопасности</b>	<b>5</b>
<b>2. Обзор внешнего вида</b>	<b>8</b>
2.1 Вид спереди и внешние детали	8
2.2 Массажный механизм кресла	10
2.3 Динамики массажного кресла	11
<b>3. Сборка</b>	<b>12</b>
3.1 Распаковка и сборка	12
3.2 Перемещение массажного кресла	14
3.3 Размещение массажного кресла	16
<b>4. Подготовка к использованию</b>	<b>17</b>
4.1 Проверьте пространство вокруг массажного кресла	17
4.2 Убедитесь в отсутствии посторонних предметов в массажном кресле	18
4.3 Включите питание кресла	19
4.4 Убедитесь, что массажные ролики находятся в стационарном положении	19
<b>5. Включение и выключение массажного кресла</b>	<b>20</b>
5.1 Включение массажного кресла	20
5.2 Запуск сеанса массажа	21
5.3 Подключение по Bluetooth	21
5.4 Пауза и отключение	22
<b>6. Управление массажным креслом</b>	<b>23</b>
6.1 Главное меню	23
6.2 Программы массажа	26
6.3 Проверка показателей здоровья	39
6.4 Настройки	40
<b>7. Чистка и уход</b>	<b>42</b>
7.1 Уход за обивкой из искусственной кожи	42
7.2 Уход за пластиковыми частями кресла	43
<b>8. Анализ и устранение неисправностей</b>	<b>44</b>
<b>9. Порядок заземления</b>	<b>46</b>
<b>10. Спецификация</b>	<b>47</b>
<b>11. Комплектация</b>	<b>48</b>
<b>12. Гарантия</b>	<b>49</b>

## РУКОВОДСТВО ПО СБОРКЕ, ЭКСПЛУАТАЦИИ И ОБСЛУЖИВАНИЮ

Уважаемый покупатель!

Поздравляем с удачным приобретением! Вы купили массажное кресло Orlauf Mirage, которое сочетает в себе передовые технологии и современный дизайн. Регулярное использование этого кресла поможет вам улучшить самочувствие и снять накопившееся напряжение.

Прежде чем приступить к эксплуатации массажного кресла, внимательно изучите данное руководство, чтобы ознакомиться с его техническими и функциональными особенностями. Обязательно сохраняйте данную инструкцию, чтобы всегда иметь под рукой перечень всех функций и правила эксплуатации. Обращаем внимание на обязательное соблюдение правил безопасности при использовании кресла.

Если у вас возникли какие-либо вопросы по эксплуатации массажного кресла, свяжитесь со службой технической поддержки или уполномоченным дилером, у которого вы его приобрели.



*Внимательно прочитайте всю инструкцию перед использованием данного продукта. Сохраняйте ее для дальнейшего использования.*

## 1. МЕРЫ БЕЗОПАСНОСТИ

При использовании массажного кресла необходимо строго соблюдать основные меры предосторожности, изложенные ниже. Это снизит риск возникновения травм и поражения электрическим током.

Внимательно прочитайте следующую информацию перед использованием массажного кресла:

- осторожно вставляйте вилку кресла в электрическую розетку, чтобы избежать риска возгорания или поражения электрическим током;
- для бесперебойной работы массажного кресла настоятельно рекомендуется использовать сетевой фильтр;
- не используйте массажное кресло в местах с высокой влажностью воздуха. например, в сауне, в парной, возле бассейна, в ванной комнате, возле отопительных приборов и т.д.;
- не используйте кресло вне помещений и в местах с прямым солнечным светом;
- всегда отключайте вилку питания от электрической розетки сразу после завершения использования массажного кресла, чтобы предотвратить его повреждение при перебоях в подаче электроэнергии;
- никогда не подключайте и не отключайте вилку питания от розетки мокрыми руками;
- не оставляйте кресло без присмотра, если его используют люди с ограниченными возможностями или дети, либо если оно установлено в месте их нахождения;
- используйте массажное кресло только по прямому назначению, как описано в данной инструкции;
- кресло предназначено для использования только одним человеком одновременно;
- не используйте никакие дополнительные аксессуары, кроме рекомендованных производителем;
- не вставайте, не садитесь и не прыгайте на секции для ног, спинке, и подлокотниках кресла. это может привести к травмам или неисправности оборудования;
- всегда своевременно очищайте массажное кресло от загрязнений, пыли и мусора;
- не вставляйте посторонние предметы в отверстия и ниши массажного кресла;
- не тяните за кабель питания, чтобы отключить или передвинуть массажное кресло;
- перед включением массажного кресла проверьте, чтобы возле него не было детей, животных или предметов, которые могут попасть под движущиеся части;
- если во время работы отключилось питание, переведите выключатель питания в положение «о» и затем отключите вилку от розетки. это предотвратит любые проблемы во время повторного включения питания;

- если вы обнаружили какие-либо разрывы в обшивке кресла, обратитесь в сервисный центр и немедленно прекратите использование массажного кресла;
- это массажное кресло предназначено для домашнего использования и не может использоваться в других целях;
- проконсультируйтесь с врачом, если у вас есть возможные противопоказания к использованию массажного кресла;
- проконсультируйтесь с врачом перед использованием массажного кресла, если вы беременны, проходите медицинское лечение, используете электронные медицинские импланты, например, кардиостимулятор;
- проконсультируйтесь с врачом, если у вас есть одно из следующих заболеваний: злокачественные опухоли, болезни сердца, боли в пояснице, искривление или травмы позвоночника, остеопороз или хронические заболевания в состоянии рецидива;
- если вы испытываете боль при использовании массажного кресла, немедленно прекратите массаж и проконсультируйтесь с врачом;
- никогда не используйте массаж на опухших или воспаленных частях тела;
- не используйте массажное кресло более 30 минут за 1 сеанс;
- не используйте массажное кресло в помещениях, где применяются аэрозольные распылители (спреи) или есть большая концентрация кислорода;
- это массажное кресло не является медицинским оборудованием и предназначено для обеспечения комфортного массажа и отдыха. поэтому кресло не может заменить полноценное медицинское лечение;
- никогда не используйте массажное кресло с пережатыми воздушными шлангами. не допускайте засорения воздушных шлангов и проникновения внутрь волос и любых других посторонних предметов;
- проверяйте контакт кожи с нагреваемыми зонами кресла, чтобы снизить риск получения травм. возникновение сбоев в работе нагревательного элемента и его чрезмерный нагрев могут привести к серьезным ожогам;
- перегрев может быть признаком неправильного использования массажного кресла. если это произошло, немедленно выключите кресло и выньте вилку из розетки;
- перед использованием массажного кресла снимите с себя все украшения, часы и другие аксессуары. также убедитесь, что в карманах нет никаких предметов;
- держите детей подальше от выдвижной секции для ног и других подвижных частей.



**Внимание!**

- Не садитесь в кресло в мокрой одежде и не допускайте попадания на него жидкости.
- Не допускайте контакта внешней поверхности кресла с колющими и режущими предметами.
- Никогда не снимайте чехол кресла и не пытайтесь отремонтировать кресло самостоятельно.

## 2. ОБЗОР ВНЕШНЕГО ВИДА

### 2.1 Вид спереди и внешние детали



Рисунок 1 — Внешние детали массажного кресла



Рисунок 2 – Внешние детали массажного кресла

## 2.2 Массажный механизм кресла

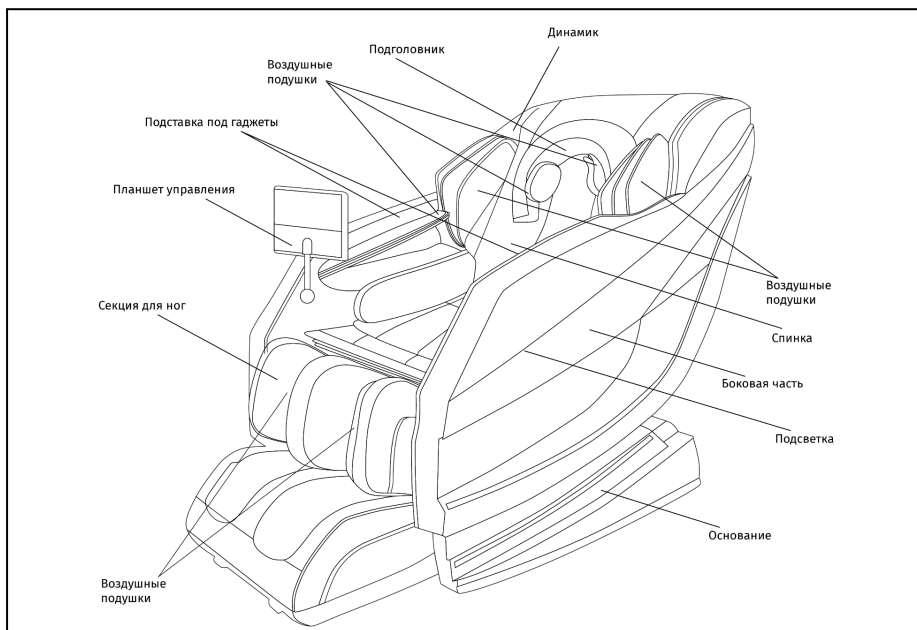

Рисунок 3 — Детали массажного механизма

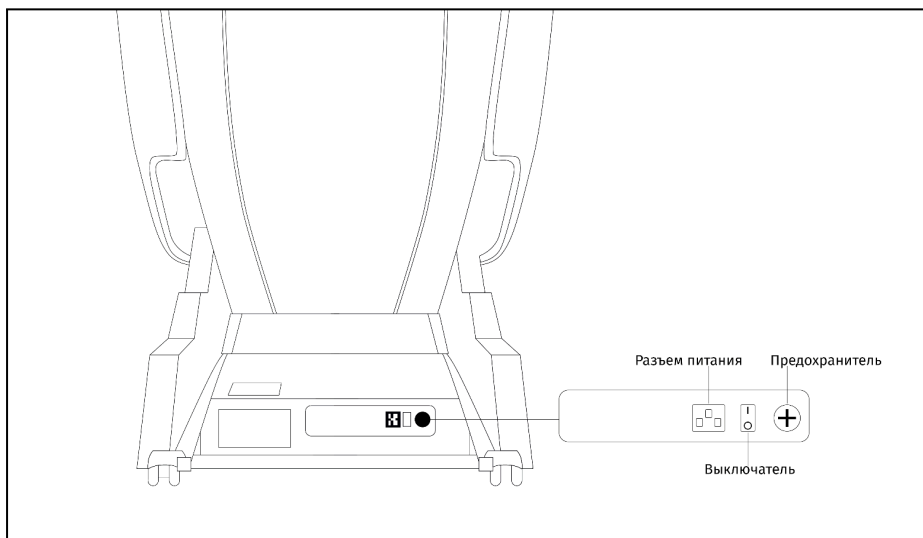
## 2.3 Динамики массажного кресла

Название устройства для подключения по Bluetooth — Orlauf Mirage.

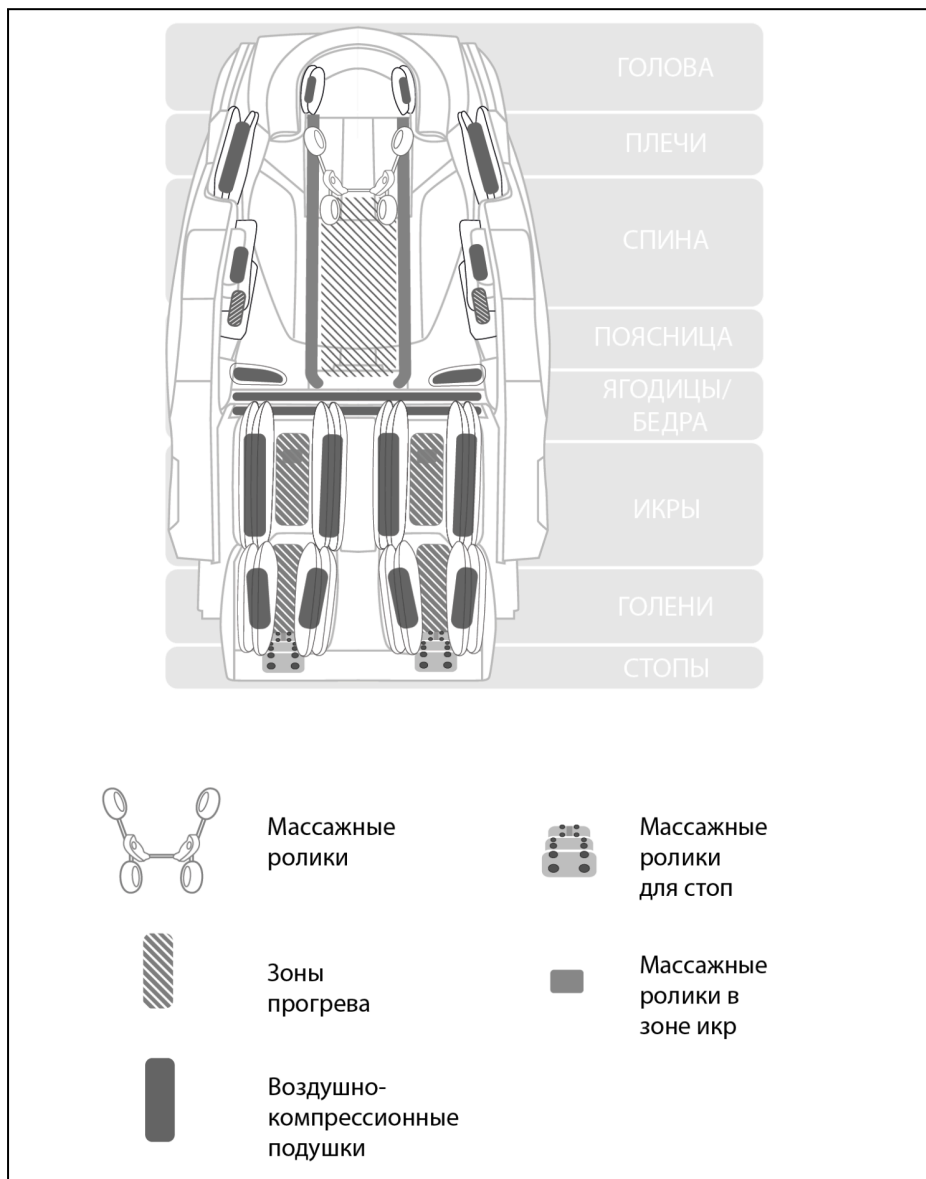

Рисунок 4 — Динамики массажного кресла подключаются по Bluetooth



**Примечание:** динамики кресла подключаются по Bluetooth только к одному устройству одновременно. Чтобы другие пользователи могли воспользоваться колонками, выключите Bluetooth на своем устройстве после использования.

## 3. СБОРКА

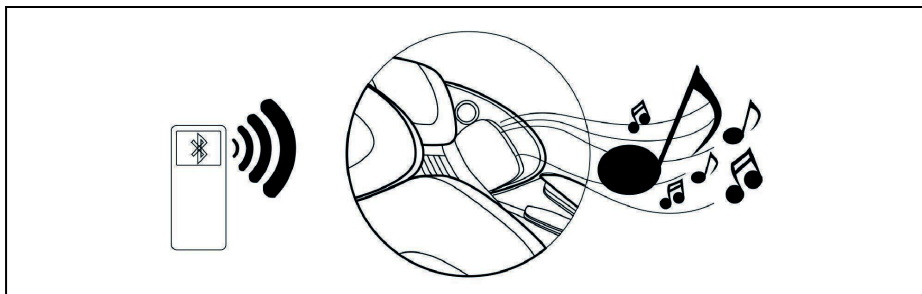
### 3.1 Распаковка и сборка

- Удалите транспортировочные стреп-ленты и поднимите верхнюю часть коробки.
- Опустите секцию ног.
- Достаньте из коробки все части кресла: инструкцию, кабель питания, планшет управления и подставку для планшета.



Рисунок 5 — Распаковка



**Примечание!** При переноске корпуса, из-за его большого веса, рекомендуется, чтобы это делали несколько человек.

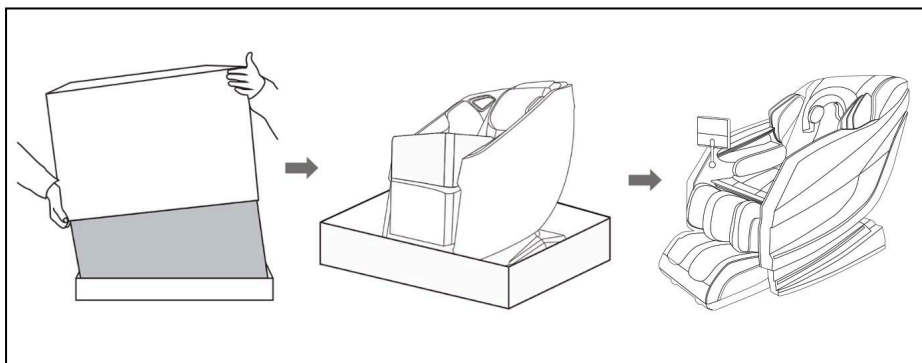

Рисунок 6 — Установка и подключение планшета управления

- Удалите защитную пленку с подставки под планшет.
- Поместите планшет управления в подставку, закрепите винтом и подключите соединительные кабели планшета.
- Вставьте кабель питания в разъем в основании кресла.
- Подключите кабель питания к розетке.
- Нажмите на кнопку включения.

## 3.2 Перемещение массажного кресла

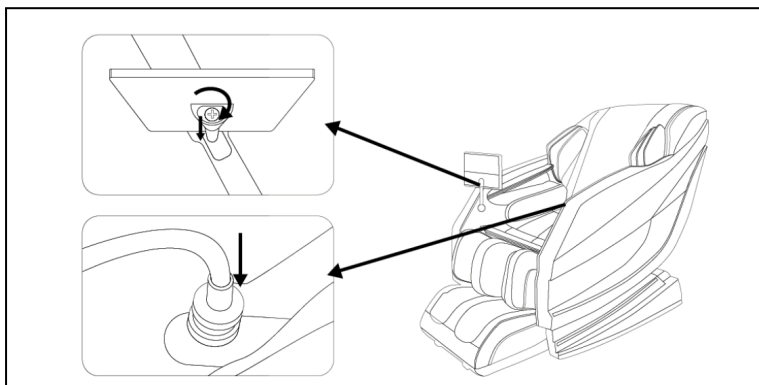

**Внимание!** Массажное кресло имеет значительный вес и габариты. Не рекомендуется перемещать его в одиночку.

**Вариант 1:** перемещение с помощью транспортировочных роликов.

1. Один человек должен поддерживать кресло за спинку, второй — за секцию для ног.
2. Отклоните кресло на 45 градусов, чтобы оно встало на транспортировочные ролики. Не отклоняйте спинку слишком сильно, кресло может опрокинуться и травмировать человека.



Рисунок 7 — Перемещение массажного кресла с помощью транспортировочных роликов

**Вариант 2:** перемещение без использования транспортировочных роликов.

1. Крепко ухватитесь правой рукой за нижнюю часть кресла (за опору).
- 2.левой рукой держите нижнюю часть спинки кресла.
3. Поднимите кресло и аккуратно переместите его.

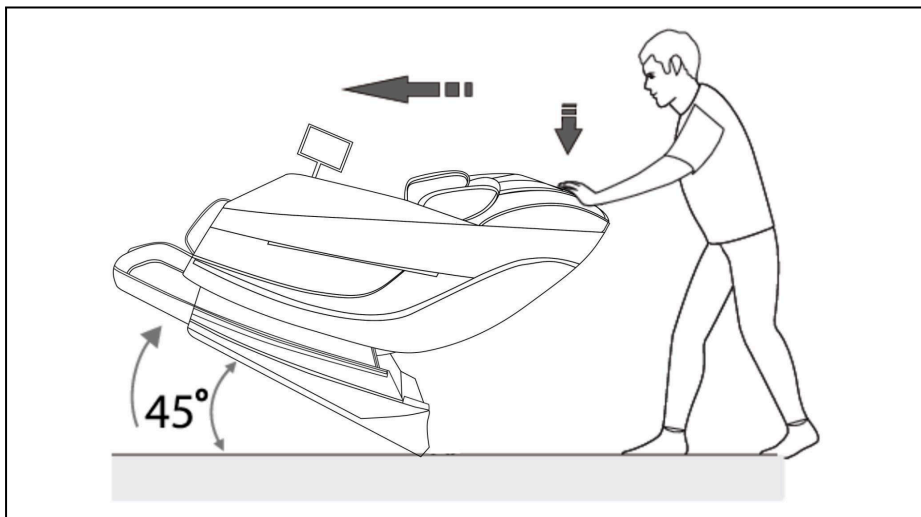

**Внимание!** Вес кресла значительный, для перемещения необходимо минимум два человека. Соблюдайте правила безопасного подъема тяжестей во избежание травм спины.



Рисунок 8 — Перемещение массажного кресла без использования транспортировочных роликов

**Примечание:**

- перед перемещением кресла убедитесь, что оно отключено от электросети;
- не тащите и не толкайте кресло в процессе установки;
- при перемещении не держитесь за пластиковые части или модуль питания во избежание повреждения кресла;
- никогда не перемещайте кресло, если в нем кто-то сидит;
- для защиты напольного покрытия можно подложить защитный коврик под транспортировочные ролики.

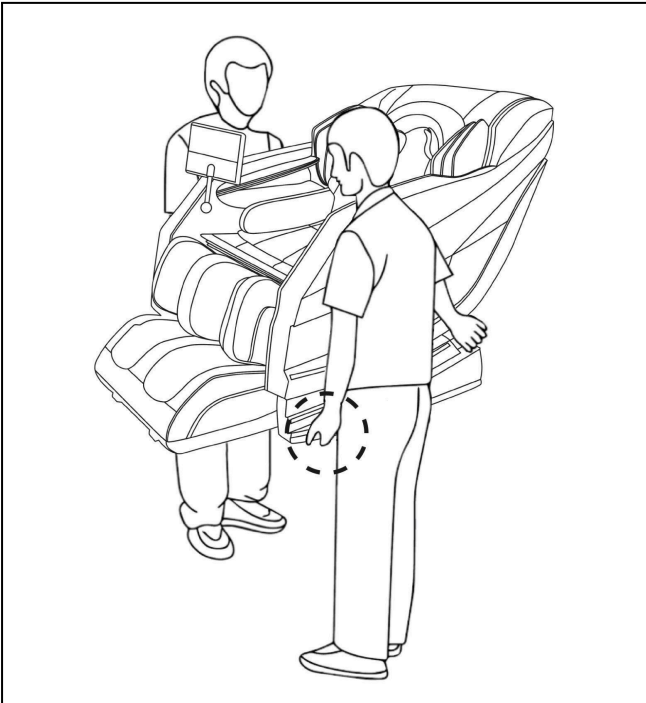

### 3.3 Размещение массажного кресла

1. Установите кресло на расстоянии не менее 15 см от стены.
2. Оставьте перед креслом не менее 25 см свободного пространства для полного раскладывания.



Рисунок 9 — Размещение массажного кресла

#### **Примечание:**

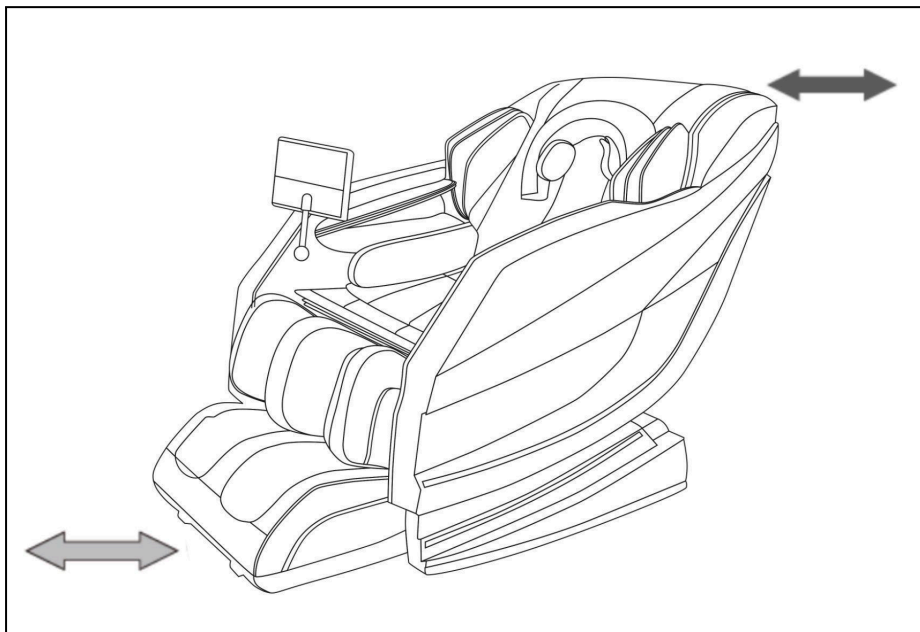

- не устанавливайте кресло в помещениях с повышенной влажностью (сауны, ванные комнаты);
- поверхность пола должна быть ровной и нескользкой;
- не используйте кресло в запыленных помещениях, при температуре выше 40°C или рядом с источниками тепла (плитами, духовками и т.д.).

## 4. ПОДГОТОВКА К ИСПОЛЬЗОВАНИЮ

### 4.1 Проверьте пространство вокруг массажного кресла

Перед включением убедитесь, что рядом с креслом нет маленьких детей, домашних животных или посторонних предметов.



Рисунок 10 – Требования к свободному пространству вокруг массажного кресла

## 4.2 Убедитесь в отсутствии посторонних предметов в массажном кресле

- Перед началом массажа убедитесь в отсутствии посторонних предметов между любыми частями кресла.
- Не размещайте руки, ладони или голову между спинкой кресла и внутренней поверхностью накидки спинки.
- Не позволяйте домашним животным находиться на массажном кресле, его спинке или подлокотниках.

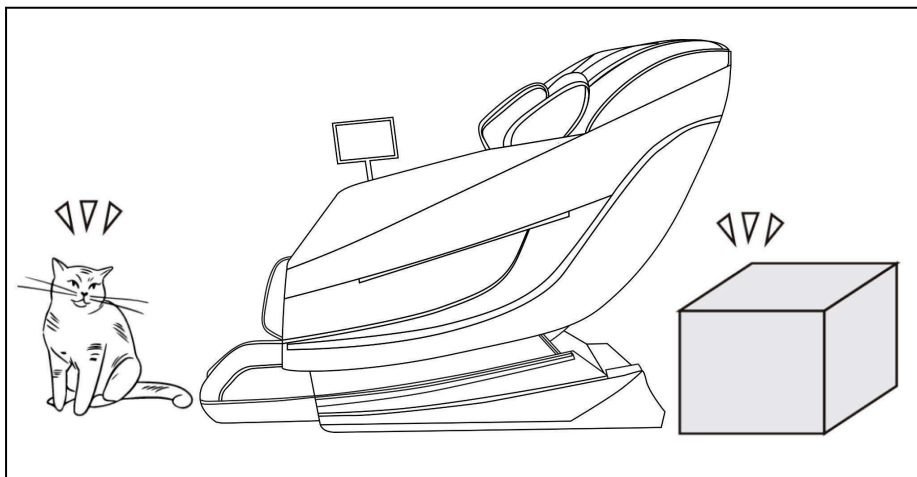

Рисунок 11 — Части массажного кресла, в которые могут попасть посторонние предметы

### 4.3 Включите питание кресла

1. Вставьте разъем питания в розетку блока сетевого выключателя.
2. Вставьте вилку шнура питания в сетевую розетку.
3. Переведите переключатель в положение «I» (включено).

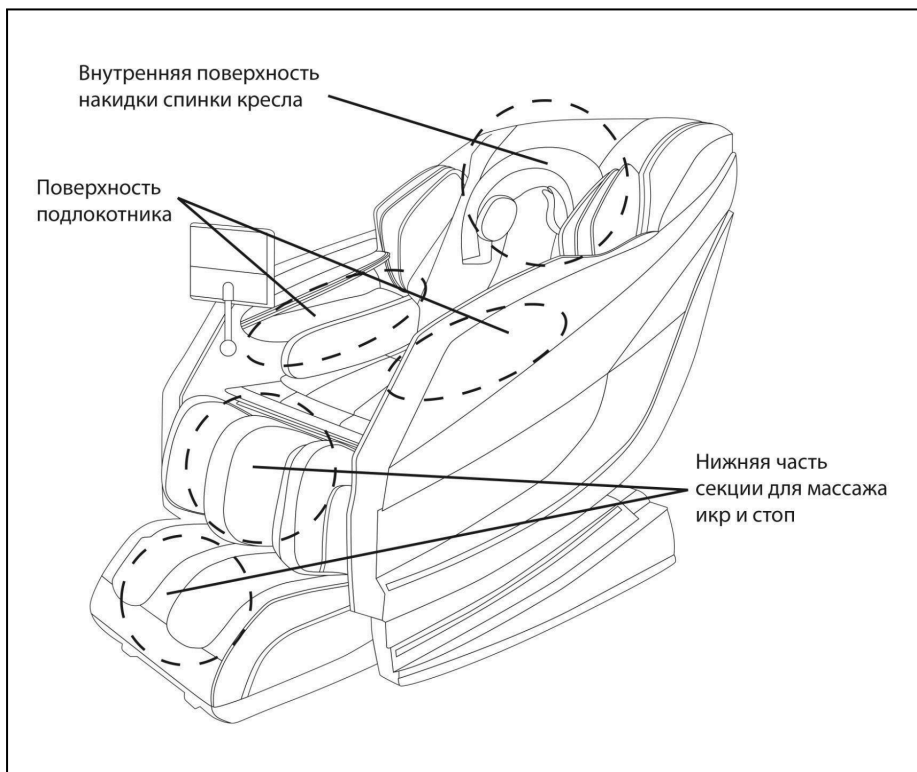

Рисунок 12 — Правильное включение массажного кресла

### 4.4 Убедитесь, что массажные ролики находятся в стационарном положении

Перед началом массажа убедитесь, что массажные ролики находятся в стационарном (исходном) положении. Если ролики не в стационарном положении, нажмите кнопку «Вкл» на планшете управления для их возврата в исходное положение.

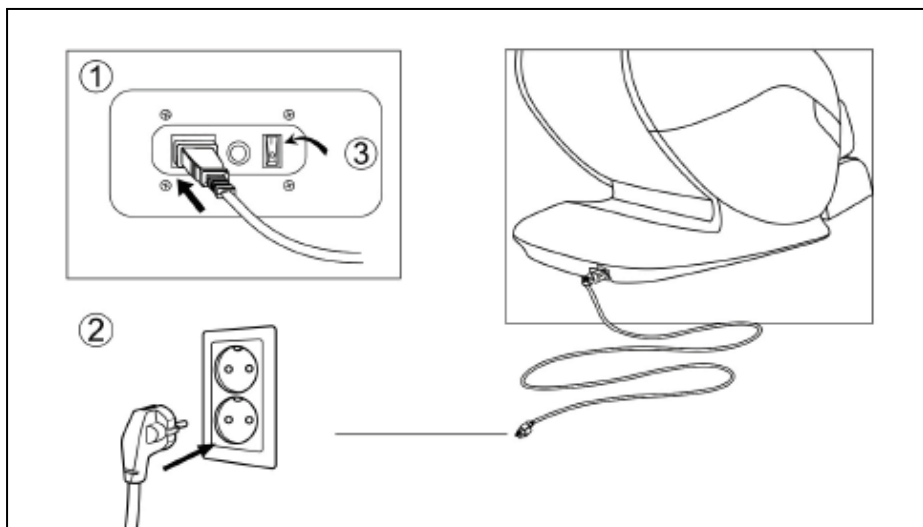

Рисунок 13 — Правильное положение роликов

## 5. ВКЛЮЧЕНИЕ И ВЫКЛЮЧЕНИЕ МАССАЖНОГО КРЕСЛА

### 5.1 Включение массажного кресла

1. Убедитесь, что кнопка на задней панели питания находится в положении «0» (выключено).
2. Вставьте штепсель кабеля питания в разъем кресла.
3. Проверьте надежность соединения — штепсель не должен болтаться в гнезде.
4. Подключите вилку кабеля питания к электрической розетке.
5. Переключите кнопку питания на задней панели в положение «I» (включено).

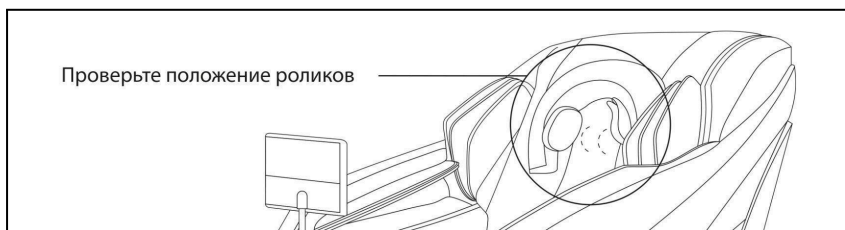

**Внимание!** Не прикасайтесь к кабелю питания, электрической розетке или разъему мокрыми или влажными руками во избежание поражения электрическим током!



Рисунок 14 — Подключение массажного кресла

## 5.2 Запуск сеанса массажа

1. Займите удобное положение в массажном кресле.
2. Нажмите и удерживайте кнопку ВКЛ/ВЫКЛ на левом подлокотнике в течение 1 секунды.
3. Дождитесь активации планшета управления и меню выбора программ массажа.

## 5.3 Подключение по Bluetooth

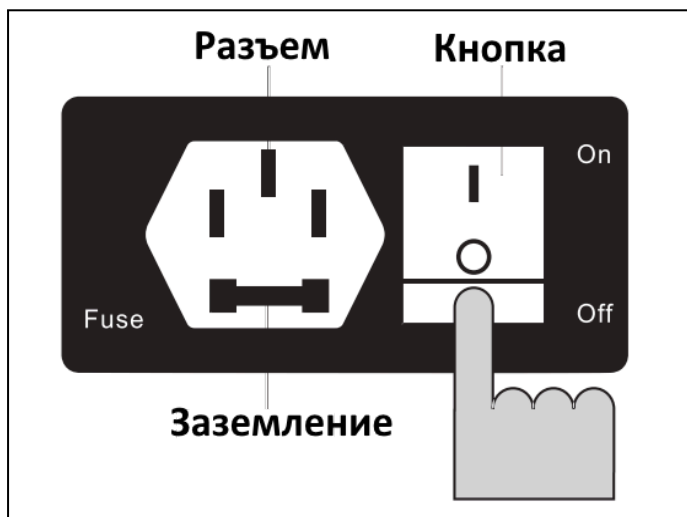
1. Включите Bluetooth на вашем смартфоне или другом устройстве.
2. В списке доступных устройств найдите «Orlauf Mirage».
3. Выберите устройство для подключения.
4. После успешного подключения вы можете воспроизводить музыку со своего устройства через встроенные колонки массажного кресла.



*Код для подключения по Bluetooth по умолчанию отсутствует.*

*К массажному креслу одновременно может быть подключено только одно устройство по Bluetooth.*

## 5.4 Пауза и отключение

- Для временной приостановки массажа нажмите на значок «II» на экране планшета или на соответствующую кнопку на панели быстрого доступа на подлокотнике.
- Для возобновления сеанса массажа повторно нажмите на эту же кнопку.
- Нажмите на значок остановки на экране планшета для завершения работы кресла.
- Дождитесь, пока спинка кресла полностью поднимется, а секция для ног полностью опустится.
- Покидайте кресло только после того, как механизмы вернуться в исходное положение.
- После завершения сеанса и возврата кресла в исходное положение нажмите кнопку питания на задней панели, переведя её в положение «О» (выключено).
- При длительном неиспользовании кресла рекомендуется также отключить кабель питания от электрической розетки.



**Примечание:** не пытайтесь встать с кресла до полного завершения процесса возврата в исходное положение.

## 6. УПРАВЛЕНИЕ МАССАЖНЫМ КРЕСЛОМ

### 6.1 Главное меню



Рисунок 15 — Экран. Главное меню



Нажмите кнопку включения/выключения, она загорится, кресло начнет работать после включения.



Нажмите на значок для выбора предпочтительного языка интерфейса.



Нажмите для установки продолжительности массажного сеанса. Доступные варианты: 10, 15, 20, 30, 45 и 60 минут.



Нажмите для включения/отключения функции прогрева и регулировки температуры.



Нажмите для настройки громкости.



Нажмите для активации функции мониторинга показателей здоровья во время сеанса массажа.



Нажмите для изменения интенсивности и глубины работы 4D.



Кнопка. Пауза/Старт. Нажмите ее, чтобы остановить все функции массажа.



Нажмите ее еще раз, чтобы продолжить все функции массажа.



Нажмите для перехода в главное меню планшета управления и доступа ко всем функциям кресла.

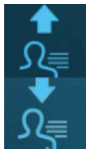

Нажмите для точной настройки положения массажных роликов.



Нажмите и удерживайте для плавного поднятия или опускания спинки кресла.

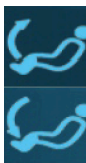

Нажмите и удерживайте для поднятия или опускания секции для ног.

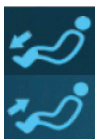

Нажмите для выдвижения или сокращения длины секции для ног.





Нажмите для активации режима Zero-G.

## 6.2 Программы массажа

### ПО ЗОНАМ



Рисунок 16 — По зонам

- Нажмите на "Все тело" для выбора массажа всего тела одновременно.
- Нажмите на "Шея и плечи" для активации массажа только в области шеи и плечевого пояса.
- Нажмите на "Только верх" для включения массажа верхней части тела от шеи до поясницы
- Нажмите на "Поясница" для направления массажного воздействия на поясничный отдел.
- Нажмите на "Только низ" для активации массажа нижней части тела от поясницы до ног.
- Нажмите на "Ноги и стопы" для включения массажа только для ног и стоп.
- Нажмите кнопку воспроизведения () , чтобы запустить выбранную программу массажа.
- Нажмите кнопку возврата () , чтобы вернуться в предыдущее меню.

## ЛИЧНЫЕ





Рисунок 17 – Личные программы

- Нажмите на "Спортивный" для выбора программы массажа, оптимизированной для восстановления после физических нагрузок и спортивных тренировок.
- Нажмите на "Мужской" для активации программы массажа, специально разработанной с учетом анатомических особенностей мужского тела
- Нажмите на "Женский" для включения программы массажа, специально разработанной с учетом анатомических особенностей женского тела.
- Нажмите на "Тонус" для запуска программы массажа, направленной на повышение тонуса мышц и общего уровня энергии.
- Нажмите на "Офисный" для активации программы массажа, разработанной для снятия напряжения после длительного пребывания в сидячем положении.
- Нажмите на "Растяжка" для включения программы массажа для улучшения гибкости и подвижности суставов.
- Нажмите кнопку воспроизведения (▶), чтобы запустить выбранную программу массажа.
- Нажмите кнопку возврата (↶), чтобы вернуться в предыдущее меню.

## ОСОБЫЕ

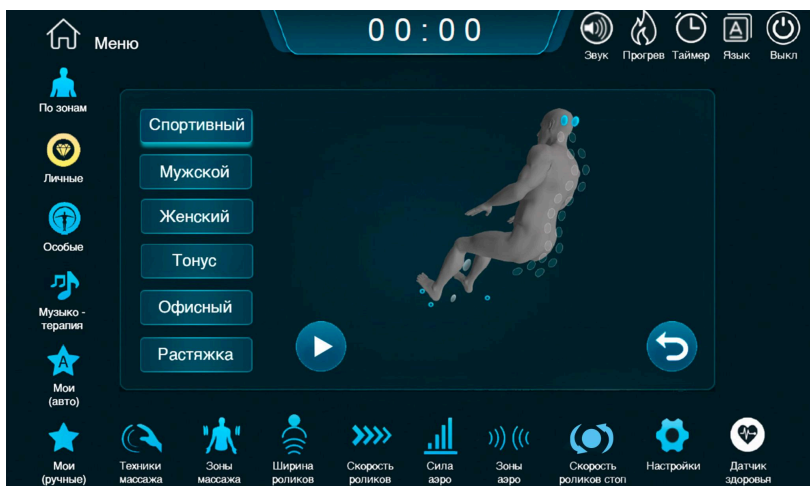

Рисунок 18 – Особые программы

- Нажмите на "Йога" для активации программы массажа, основанной на плавных растягивающих движениях, характерных для йогических практик, помогающих улучшить гибкость тела.
- Нажмите на "Роликовый массаж" для запуска программы глубокого массажа с использованием роликового механизма, эффективно прорабатывающего мышечные зоны всего тела.
- Нажмите на "SPA-массаж" для включения расслабляющей программы массажа, сочетающей различные техники для достижения глубокого расслабления и снятия стресса.
- Нажмите на "Техника Цигун" для выбора программы массажа, основанной на древнекитайской практике цигун, направленной на восстановление энергетического баланса организма.
- Нажмите на "Техника Туи На" для активации программы массажа, использующей традиционные китайские методики надавливания и растяжения для улучшения циркуляции энергии в теле.
- Нажмите на "Качание" для запуска программы мягких раскачивающих движений, способствующих расслаблению мышц и снятию напряжения во всем теле.
- Нажмите кнопку воспроизведения () , чтобы запустить выбранную программу массажа.
- Нажмите кнопку возврата () , чтобы вернуться в предыдущее меню.

## МУЗЫКОТЕРАПИЯ





Рисунок 19 — Музыкаотерапия

- Нажмите на "Для души" для прослушивания теплой, уютной мелодии, создающей атмосферу гармонии.
- Нажмите на "Позитив" для включения бодрой композиции, поднимающей настроение и заряжающей энергией.
- Нажмите на "Релакс" для воспроизведения спокойных звуков, способствующих полному расслаблению.
- Нажмите на "Энергия" для включения ритмичной музыки, помогающей взбодриться и восстановить силы.
- Нажмите на "Обновление" для прослушивания освежающей мелодии, дарящей ощущение легкости и внутреннего обновления.
- Нажмите на "Bluetooth" для подключения внешнего устройства и прослушивания собственной музыки.
- Нажмите кнопку воспроизведения () , чтобы запустить выбранную мелодию.
- Нажмите кнопку возврата () , чтобы вернуться в предыдущее меню.

## МОИ АВТО

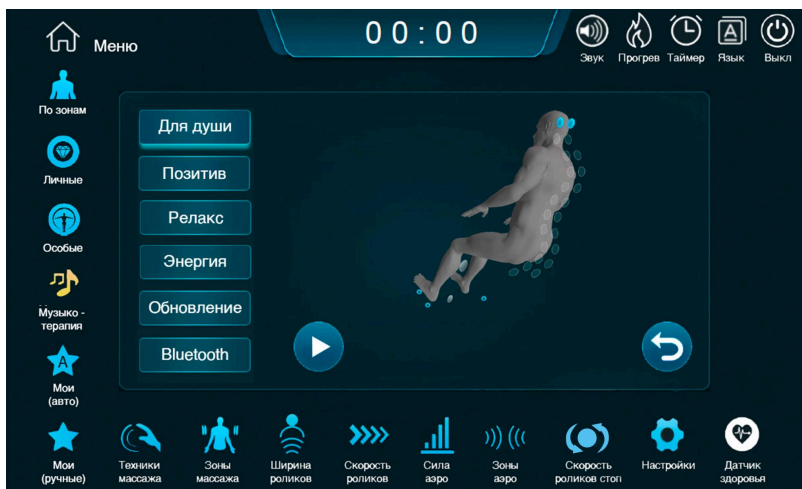

Рисунок 20 — Мои авто. По зонам

- Нажмите на "Мои авто" для сохранения индивидуальной автопрограммы.
- Выберите пользователя.
- Выберите автопрограмму и настройте ее под свои предпочтения.
- Нажмите "ОК", чтобы сохранить настройки.
- Для удаления сохраненной программы зажмите значок пользователя на 3 секунды.

## МОИ РУЧНЫЕ

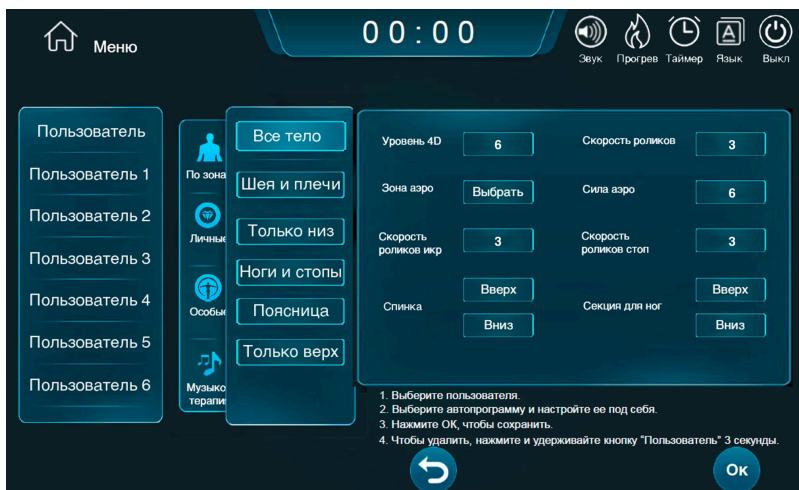

Рисунок 21 — Мои ручные

- Нажмите на "Мои ручные" для сохранения индивидуальных настроек.
- Выберите пользователя.
- Настройте параметры под свои предпочтения.
- Нажмите "Добавить", затем "OK" для сохранения.
- Для удаления сохраненных настроек зажмите значок пользователя на 3 секунды.

## ТЕХНИКИ МАССАЖА

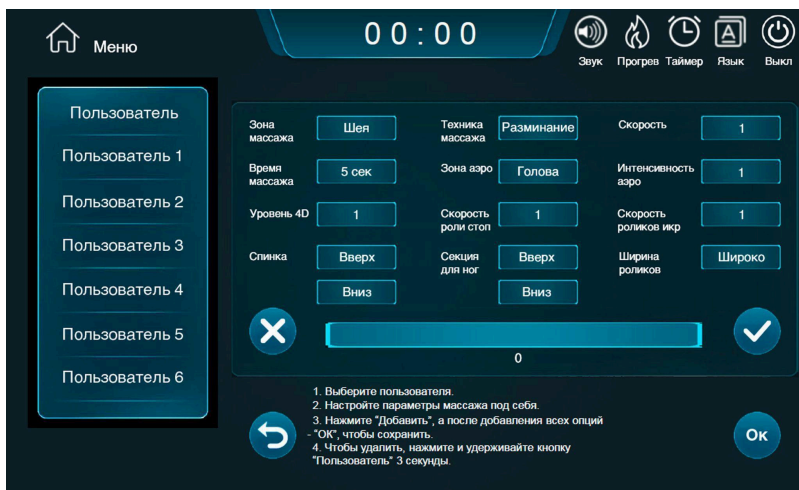

Рисунок 22 — Техники массажа

- Нажмите на "Разминание" для глубокого массажа мышц, улучшающего кровообращение и снимающего напряжение.
- Нажмите на "Прокат" для плавного массажа, расслабляющего мышцы и снимающего усталость.
- Нажмите на "Постукивание" для ритмичного массажа, стимулирующего циркуляцию крови и повышающего тонус.
- Нажмите на "Шиацу" для точечного массажа, воздействующего на активные точки и снимающего напряжение.
- Нажмите на "Смешанный" для комбинированного массажа, сочетающего несколько техник для максимального эффекта.
- Нажмите на "Похлопывание" для легкого ударного массажа, улучшающего микроциркуляцию и бодрящего мышцы.

## ЗОНЫ МАССАЖА



Рисунок 23 — Зоны массажа

- Нажмите на "Целиком" для массажа всего тела, включая спину, стопы и икры, улучшающего кровообращение и снимающего общее напряжение.
- Нажмите на "Частичный" для массажа определенных участков тела, расслабляющего мышцы и устраняющего локальный дискомфорт.
- Нажмите на "Точечный" для массажа активных зон с возможностью регулировки положения роликов, воздействующего на ключевые точки и снимающего напряжение.
- Нажмите на "Ролики вверх" для перемещения роликов вверх.
- Нажмите на "Ролики вниз" для перемещения роликов вниз.

## ШИРИНА РОЛИКОВ

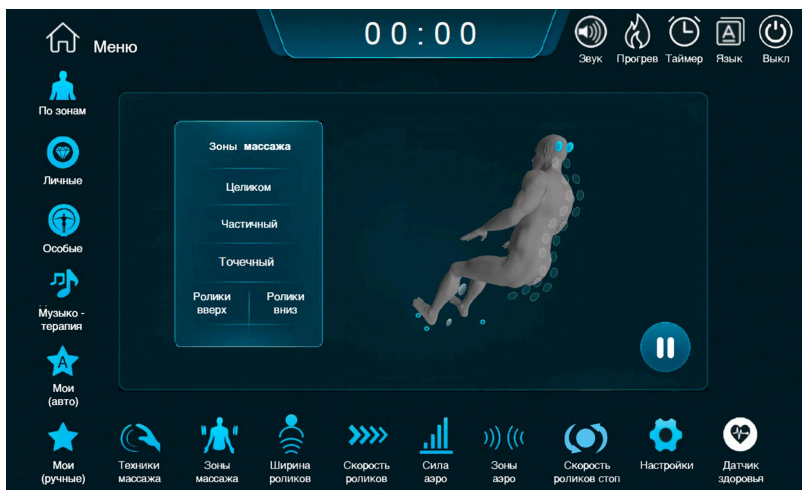

Рисунок 24 — Ширина роликов

- Нажмите на "Широко" для настройки роликов на максимальный охват, массирующего большую площадь спины и обеспечивающего глубокое расслабление.
- Нажмите на "Средне" для средней настройки роликов, сочетающей широкий охват и точность, улучшающей циркуляцию и снимающей напряжение.
- Нажмите на "Узко" для настройки роликов на минимальный охват, позволяющего точно воздействовать на проблемные зоны и усилить эффект массажа.

## СКОРОСТЬ РОЛИКОВ



Рисунок 25 — Скорость роликов

- Нажмите на "1" для самой низкой скорости роликов, обеспечивающей мягкий и плавный массаж, идеальный для расслабления.
- Нажмите на "2" для слегка увеличенной скорости роликов, создающей комфортный массаж с легким стимулирующим эффектом.
- Нажмите на "3" для умеренной скорости роликов, балансирующей между расслаблением и активной проработкой мышц.
- Нажмите на "4" для повышенной скорости роликов, усиливающей массаж и улучшающей кровообращение в проблемных зонах.
- Нажмите на "5" для высокой скорости роликов, обеспечивающей интенсивный массаж для глубокого снятия напряжения.
- Нажмите на "6" для максимальной скорости роликов, создающей энергичный массаж, тонизирующий мышцы и стимулирующий циркуляцию.

## СИЛА АЭРО



Рисунок 26 — Сила аэро

- Нажмите на "1" для минимальной силы воздушно-компрессионного массажа, обеспечивающего мягкий лимфодренажный эффект и легкое расслабление.
- Нажмите на "2" для слегка усиленного воздушно-компрессионного массажа, улучшающего лимфодренаж и снимающего поверхностное напряжение.
- Нажмите на "3" для умеренной силы воздушно-компрессионного массажа, стимулирующего лимфодренаж и эффективно расслабляющего мышцы.
- Нажмите на "4" для повышенной силы воздушно-компрессионного массажа, усиливающего лимфодренажный эффект и снимающего усталость.
- Нажмите на "5" для высокой силы воздушно-компрессионного массажа, обеспечивающего интенсивный лимфодренаж и глубокое расслабление.
- Нажмите на "6" для максимальной силы воздушно-компрессионного массажа, создающего мощный лимфодренажный эффект для восстановления и снятия отечности.

## ЗОНА АЭРО



Рисунок 27 — Зона аэро

- Нажмите на "Голова" для воздушно-компрессионного массажа головы, улучшающего лимфодренаж и снимающего напряжение в этой зоне.
- Нажмите на "Поясница" для массажа поясницы с помощью воздушных подушек, стимулирующего лимфодренаж и облегчающего усталость.
- Нажмите на "Руки" для воздушно-компрессионного массажа рук, обеспечивающего лимфодренажный эффект и расслабляющего мышцы.
- Нажмите на "Бедра" для воздушно-компрессионного массажа бедер, улучшающего лимфодренаж и снимающего напряжение.
- Нажмите на "Ноги" для воздушно-компрессионного массажа ног, усиливающего лимфодренаж и уменьшающего отечность.
- Нажмите на "Все тело" для комплексного воздушно-компрессионного массажа, охватывающего все зоны и обеспечивающего полный лимфодренажный эффект.

## СКОРОСТЬ РОЛИКОВ СТОП



Рисунок 28 — Скорость роликов стоп

- Нажмите на "Скорость массажа икр" для настройки интенсивности воздействия на эту зону.
- Нажмите на "Скорость массажа стоп" для настройки интенсивности проработки данной области.

## 6.3 Проверка показателей здоровья

### ПОКАЗАТЕЛИ АНАЛИЗА

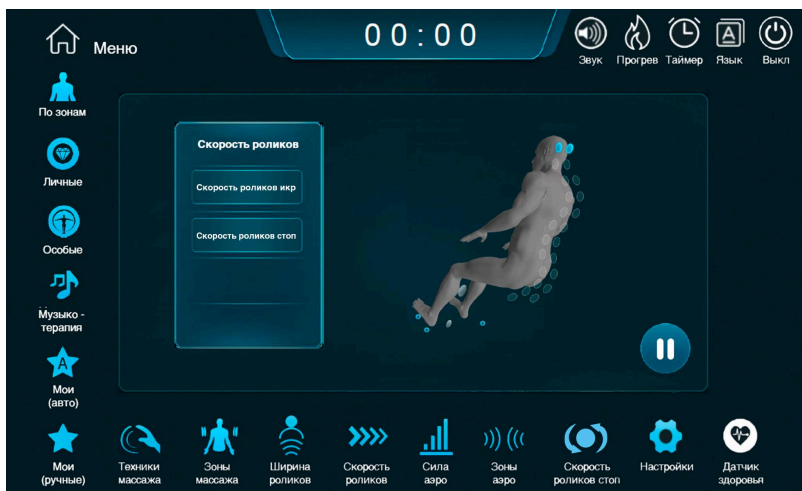

Рисунок 29 — Показатели анализа

- Приложите палец к биосенсору и удерживайте, полностью закрывая световой индикатор, чтобы начать анализ состояния организма.
- После завершения анализа на экране отобразятся показатели: нижнее артериальное давление, верхнее артериальное давление, уровень микроциркуляции, насыщение крови кислородом и пульс (в ударах в минуту).

## 6.4 Настройки

### ПОДКЛЮЧЕНИЕ BLUETOOTH

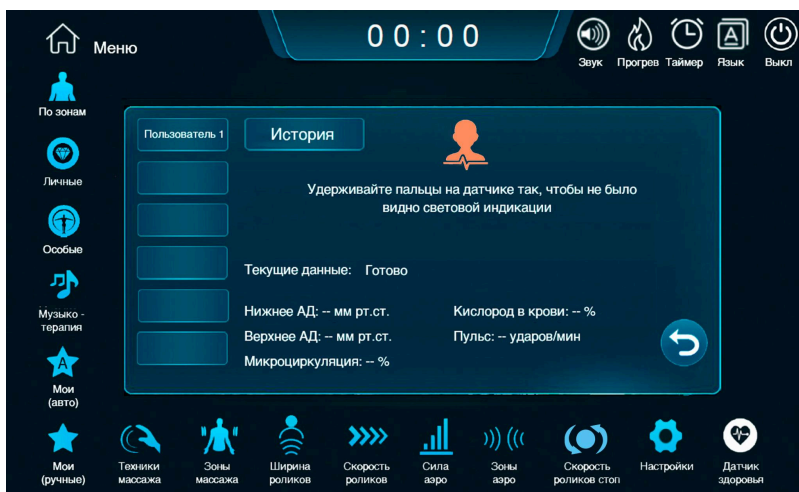

Рисунок 30 — Подключение Bluetooth

- Нажмите в настройках кресла на значок Bluetooth, затем на значок включения, чтобы активировать функцию.
- После этого в меню соединения на вашем смартфоне найдите Orlauf Mirage и подключитесь к нему .
- Это позволит проигрывать музыку со смартфона через встроенные колонки массажного кресла.

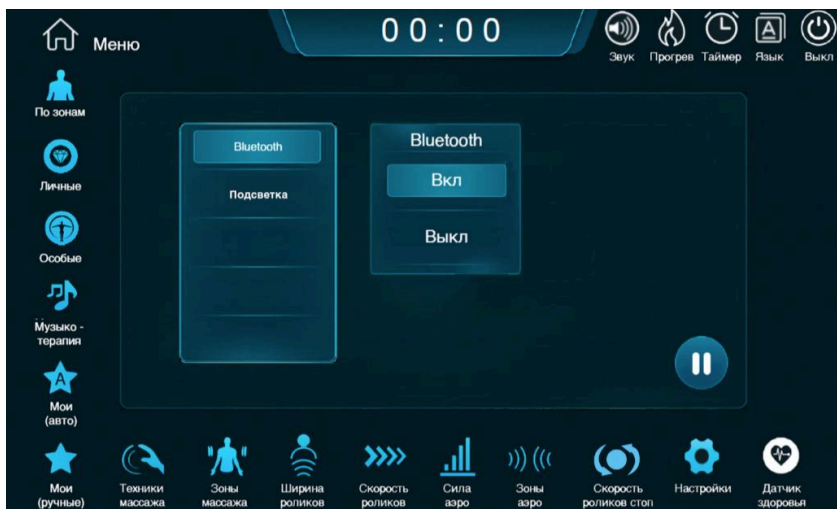

*По умолчанию код для подключения отсутствует.*

*Вы можете одновременно подключить только одно устройство по Bluetooth.*

## ПОДСВЕТКА



Рисунок 31 — Подсветка

- Нажмите на иконку понравившегося цвета для выбора одного из семи цветов подсветки, создающего уникальную атмосферу и усиливающего расслабляющий эффект массажа.
- Нажмите на "Цикличность" для мягкого перетекания между цветами подсветки.

## 7. ЧИСТКА И УХОД

### 7.1 Уход за обивкой из искусственной кожи

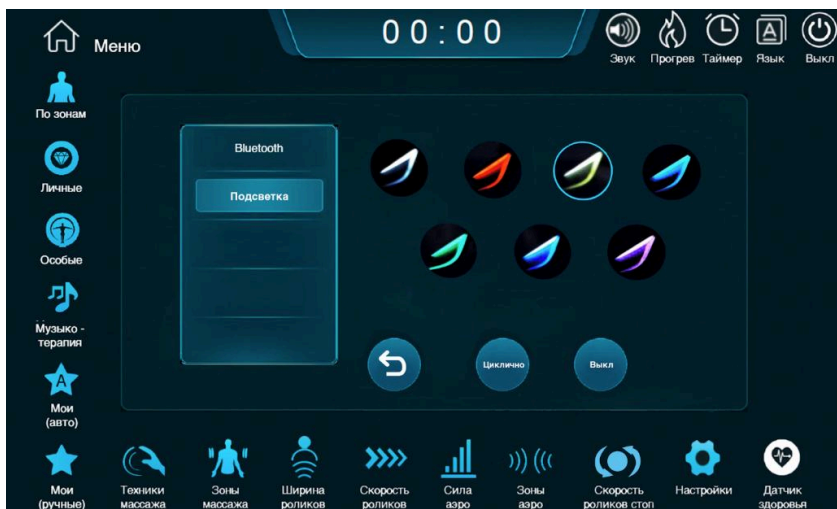
- Протирайте искусственную кожу мягкой сухой тканью.
- Не используйте концентрированные чистящие средства и средства с содержанием спирта.
- При использовании специальной ткани для чистки искусственной кожи следуйте инструкции на упаковке.
- Не сушите поверхность с помощью фена.
- Ткань для очистки кресла может быть окрашена. Поэтому будьте осторожны при очистке поверхности кресла джинсовой или цветной тканью.
- Искусственная кожа кресла может обесцветиться при контакте с окрашенными волосами, поэтому место контакта с обивкой защищайте полотенцем.
- Если загрязнение удаляется с трудом, намочите меламиновую губку в нейтральном моющем средстве и используйте ее, чтобы очистить поверхность.

**Если искусственная кожа очень грязная, воспользуйтесь методом очистки, указанным ниже:**

- положите кусок мягкой ткани в воду или в 3-5% нейтральное моющее средство, затем выжмите его;
- протрите мягкой тканью загрязненную поверхность;
- протрите загрязненную поверхность снова, чтобы удалить остатки моющего средства;
- протрите поверхность сухой мягкой тканью;
- дайте искусственной коже высохнуть естественным образом.

## 7.2 Уход за пластиковыми частями кресла

- Намочите кусок мягкой ткани в чистой воде или в теплой воде с нейтральным чистящим средством. Выжмите ткань и протрите ею пластиковую поверхность.
- Протрите поверхность мягкой тканью, предварительно смоченной в чистой воде и отжатой.
- Дайте пластиковым деталям высохнуть естественным образом.



- Не используйте для очистки химические моющие средства с содержанием растворителя, бензина или спирта.
- Перед тем, как протереть планшет управления, еще раз тщательно выжмите ткань.



Рисунок 32 — Средства для очищения массажного кресла

## 8. АНАЛИЗ И УСТРАНЕНИЕ НЕИСПРАВНОСТЕЙ

Этот раздел посвящен наиболее распространенным проблемам, которые могут возникнуть при эксплуатации массажного кресла. Если вы не можете решить проблему с помощью приведенных ниже правил, пожалуйста, незамедлительно свяжитесь с сервисным центром или его уполномоченным представителем.

**Если возникшая проблема не описана в представленной ниже таблице, попробуйте выполнить следующие действия:**

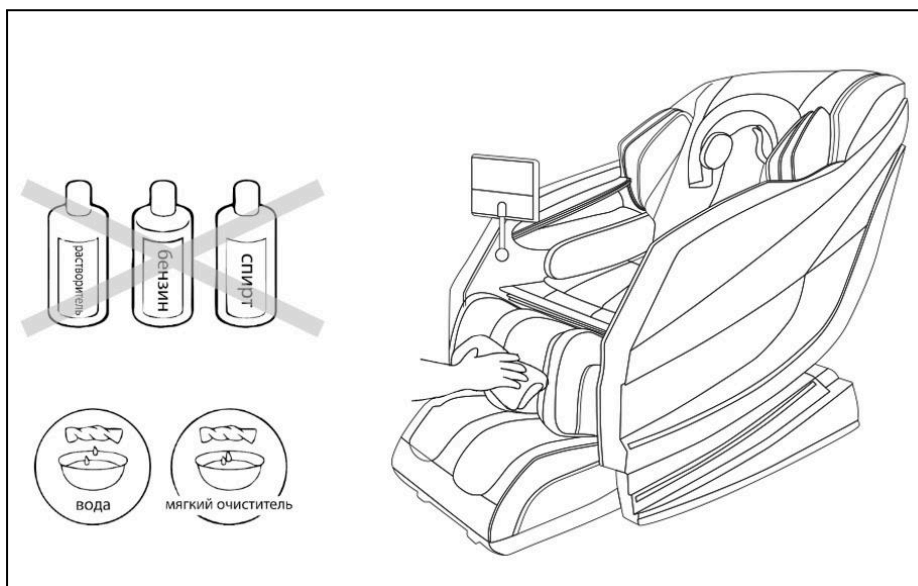
- выключите массажное кресло и отсоедините вилку от сети;
- подождите 60 минут;
- подключите массажное кресло к электрической сети и перезапустите его.

Таблица 1 — Возможные проблемы и их решение

Проблема	Возможная причина	Решение
<p>Массажное кресло не работает.</p>	<p>1. Массажное кресло неправильно подключено к питанию.</p> <p>2. Автоматическое время сеанса массажного кресла закончилось, поэтому оно выключилось и перешло в режим ожидания.</p> <p>3. Возможно, вы использовали массажное кресло более 45 минут без перерыва, из-за чего сработала защита от перегрева.</p> <p>4. На массажное кресло была оказана чрезмерная нагрузка, например, превышен максимальный допустимый вес.</p>	<p>1. Проверьте соответствие напряжения питания массажного кресла напряжению в вашей сети, затем снова подключите кресло.</p> <p>2. Если хотите продолжить массаж, повторно нажмите кнопку I/O (Вкл/Выкл).</p> <p>3. Отключите массажное кресло от сети и дайте ему остыть 60 минут. После чего можете использовать массажное кресло снова.</p> <p>4. Уберите лишнюю нагрузку с массажного кресла и запустите его снова.</p>
<p>Массажное кресло сильно нагрелось.</p>	<p>Массажное кресло непрерывно работало длительное время.</p>	<p>Отключите массажное кресло от сети и дайте ему остыть в течение 60 минут, после чего вы сможете использовать его снова.</p>
<p>Во время работы массажное кресло издает шум работающих механизмов.</p>	<p>Шум вызван работой моторов и насосов массажного кресла.</p>	<p>Шум от механизмов может быть слышен. Это нормально и не означает, что массажное кресло неисправно.</p>

## 9. ПОРЯДОК ЗАЗЕМЛЕНИЯ

Массажное кресло должно быть обязательно заземлено. Если оно неисправно или сломано, заземление обеспечивает путь наименьшего сопротивления для электрического тока, что уменьшает риск удара током. Массажное кресло оснащено сетевым шнуром с вилкой, имеющей заземляющий провод.



**Внимание!** Вилка должна быть соединена с розеткой, имеющей заземляющий контакт, и установлена в соответствии со всеми правилами заземления.

Неправильное подключение массажного кресла к сети питания может привести к удару электрическим током. Проверьте правильность подключения с квалифицированным электриком или специалистом сервисного центра. Если вилка массажного кресла не подходит к розетке, обратитесь к квалифицированному электрику для установки подходящей розетки.

Массажное кресло предназначено для питания от сети с напряжением 220 В и оснащено вилкой с заземлением, как показано ниже. Убедитесь, что кресло подключено к розетке, имеющей такую же конфигурацию, что и вилка. Для данного массажного кресла не требуется переходной адаптер сетевой вилки.



Рисунок 33 — Правильное заземление массажного кресла

## 10. СПЕЦИФИКАЦИЯ

<b>Модель</b>	Mirage
<b>Напряжение питания</b>	220 В
<b>Частота</b>	50 Гц
<b>Мощность</b>	300 Вт
<b>Таймер</b>	10, 15, 20, 30, 45, 60 минут
<b>Максимальное время работы</b>	60 минут
<b>Максимальный вес пользователя</b>	150 кг
<b>Габариты в вертикальном положении, (ДхШхВ)</b>	149х88х127 см
<b>Габариты в разложенном положении, (ДхШхВ)</b>	178х88х95 см
<b>Габариты упаковки, (ДхШхВ)</b>	131х89х128 см
<b>Вес брутто</b>	134 кг
<b>Вес нетто</b>	120 кг
<b>Температура воздуха во время использования</b>	0°-35 °С
<b>Относительная влажность во время использования</b>	20-80 RH
<b>Температура хранения</b>	5°-35°С
<b>Относительная влажность во время использования</b>	20-80 RH
<b>Безопасность</b>	Защита от перегрева, короткого замыкания и перегрузки

## 11. КОМПЛЕКТАЦИЯ

<b>Массажное кресло</b>	1 шт.
<b>Планшет управления</b>	1 шт.
<b>Кабель питания</b>	1 шт.
<b>Запасной предохранитель</b>	1 шт.
<b>Инструкция по эксплуатации</b>	1 шт.

## 12. ГАРАНТИЯ

Мы предоставляем гарантию качества продукции на пять лет. В случае неправильной сборки, неправильной эксплуатации или самостоятельной замены неисправных деталей наша компания снимает с себя всякую ответственность.

Данная продукция предназначена для домашнего использования. Если неисправность возникла в результате коммерческого использования продукта, компания не несет никакой ответственности.

Если изображения продукта отличаются от его фактического внешнего вида, верным считается внешний вид самого продукта.

Производитель оставляет за собой право вносить изменения в конструкцию массажного кресла, которые несущественно влияют на его основные технические характеристики.



**Внимание!** Массажное кресло предназначено для домашнего использования!

<b>Импортер</b>	ООО "ДЕМО-СПОРТ" 197183, Санкт-Петербург г., Полевая Сабировская ул., дом 54, 035С, ИНН: 7805768366 ОГРН: 1207800096888 <a href="http://www.demo-sport.ru/">www.demo-sport.ru/</a> <a href="mailto:sales@demo-sport.ru">sales@demo-sport.ru</a> тел. 8-800-775-56-38
<b>Завод-изготовитель</b>	ZHEJIANG DOTAST HEALTHCARE EQUIPMENT CO., LTD. No.30 Chiyan Industrial Park, Chuanliao Town, Qingtian County, Lishui City, Zhejiang Province, China TEL: 0086-535-8243917
<b>Страна изготовления</b>	КНР
<b>Дата изготовления</b>	Указана на этикетке
<b>Гарантия</b>	60 месяцев

Оборудование сертифицировано в соответствии с ТР ТС.





**ORLAUF**

